

# CS PORTAL.

Beschlagübersichten:  
CS PORTAL KF.

**SIEGENIA AUBI**<sup>®</sup>  
SOLUTIONS INSIDE

- FENSTERBESCHLÄGE
- TÜRBESCHLÄGE
- SCHIEBETÜRBESCHLÄGE**
- LÜFTUNGS- UND GEBÄUDETECHNIK

# CS-PORTAL

## Inhalt in diesem Heft:

### **Register 7.1**    **CS-PORTAL** **für Kunststoffelemente**

#### **Unbedingt beachten!**

- Vorgaben/Hinweise zum Produkt und zur Haftung (Richtlinie VHBH sowie vor- und mitgeltende Dokumente)!
- Angaben der Profilversteller bzw. Systeminhaber (Kunststoff, Leichtmetall) oder der DIN 68121 – Holzprofile für Fenster und Fenstertüren!

# Inhalt Register 7.1

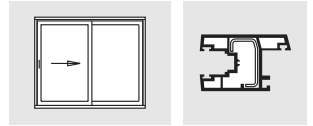

CS-PORTAL KF für Kunststoffelemente mit 16 mm Beschlagnut

## CS-PORTAL KF

Seite

### Schiebe-Türbeschlag für Kunststoffelemente

Beschlagabbildung mit Standard-Getriebe	7.1.2
Beschlagliste Standard-Getriebe	7.1.3
Profilbezogene Angaben mit Standard-Getriebe - Schließbleche und Distanzstücke	7.1.4
Profilbezogene Angaben mit Standard-Getriebe - Laufwagen	7.1.5
Beschlagabbildung mit Getriebe PZ-17	7.1.6
Beschlagliste Getriebe PZ-17	7.1.7
Profilbezogene Angaben mit Getriebe PZ-17 - Schließbleche und Distanzstücke	7.1.8
Profilbezogene Angaben mit Getriebe PZ-17 - Laufwagen	7.1.9
Laufwagen CS 80	7.1.10
Laufwagen CS 150	7.1.11
Übersicht Schließbleche und Distanzstücke	7.1.12

# CS-PORTAL KF

Schiebe-Türbeschlag für Kunststoffelemente mit 16 mm Beschlagnut  
 Beschlagabbildung mit Standard-Getriebe

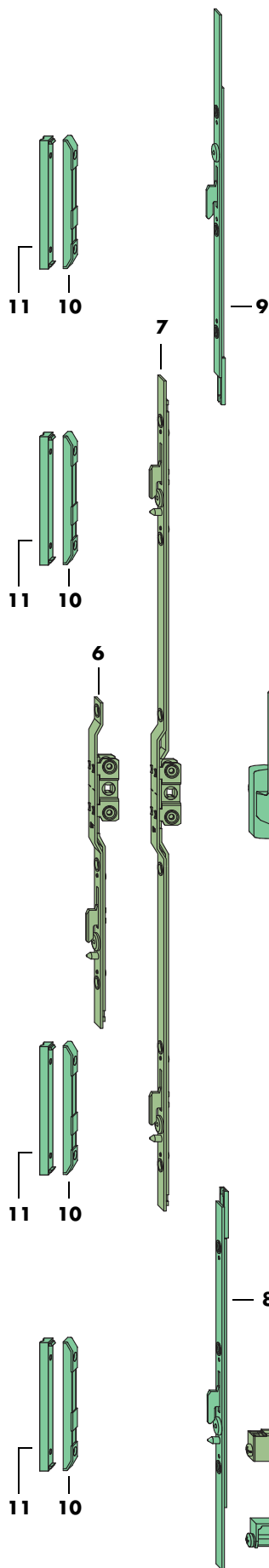
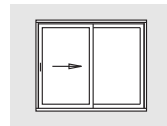

- 1** Hebel Si-line FAVORIT
- 2** Schiebegriff
- 3** Verschlusskappe
- 4** Ausklapphebel
- 5** Verschlusskappe
  
- 6** Getriebe, kurz Dornmaß 9 mm / 15 mm
- 7** Getriebe Dornmaß 9 mm / 15 mm
- 8** Schließer, unten
- 9** Schließer, oben
  
- 10** Schließblech
- 11** Distanzstück
- 12** Laufwagen CS 80
- 13** Laufwagen CS 150
- 14** Anschlagbock
- 15** Senkblechschraube B 4,8 x 70

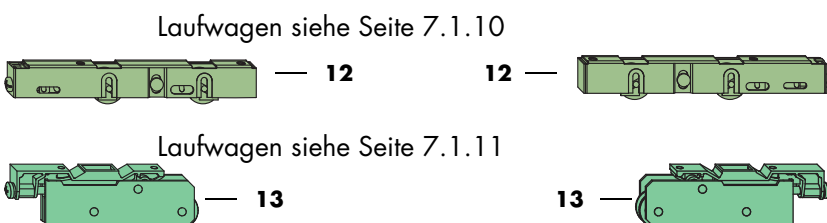
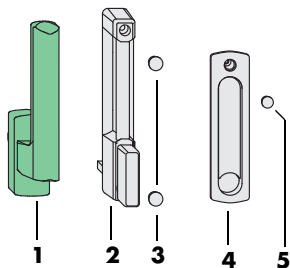

Laufwagen siehe Seite 7.1.10

Laufwagen siehe Seite 7.1.11

# CS-PORTAL KF

Oberfläche TS

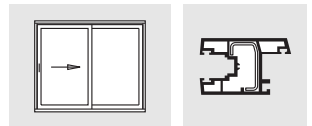

Schiebe-Türbeschlag für Kunststoffelemente mit 16 mm Beschlagnut  
Garnituren-Übersicht Standard-Getriebe

	Pos.	Stück	Materialkurztext	Materialnummer		
				weiß	graubraun	
allg. benötigt	1		Hebel Si-line FAVORIT	siehe Hebelauswahl unten		
	2, 3	1	Karton Schiebegriff	828274	828281	
	4, 5		Ausklapphebel			
abh. von FFH	6		Getriebe, kurz	Länge (mm) Dornmaß 9 300	FFH (mm) 440 bis 1010	702611
	7	1		Dornmaß 15 300	440 bis 1010	PGMD0060-100010
	7		Getriebe	Gr. 100 Dornmaß 9 1010	1010 bis 1810	702628
	9			Gr. 100 Dornmaß 15 1010	1010 bis 1810	PGMD0050-100010
	8	0...1	Schließer, unten	500 <sup>1)</sup>	1811 bis 2300	718780
	9	0...1	Schließer, oben	500 <sup>1)</sup>	1811 bis 2300	718797
profilabhängig	10	1...4	Schließblech			siehe Seite 7.1.12
	11	0...4	Distanzstück			siehe Seite 7.1.12
	12	0...2	Laufwagen CS 80	Flügelgewicht max. 80 kg		siehe Seite 7.1.10
	13		Laufwagen CS 150	Flügelgewicht max. 150 kg		siehe Seite 7.1.11
	14, 15	0...1	Beutel Anschlagbock			RAL 9003 weiß 821237   RAL 9005 schwarz 831922

1) 100 mm kürzbar

Hinweis: Diese Garnituren-Übersicht bezieht sich auf Schemata mit einem Schiebe-Flügel

## Hebelauswahl

Pos.	Materialkurztext	Farbe		Materialnummer
		Hebel	Rosette	
1	Hebel Si-line FAVORIT	silber	grau	864715
		neusilber	neusilber	869024
		RAL 9003 weiß	RAL 9003 weiß	844052
		RAL 8019 braun	RAL 8019 braun	844069
		weitere Farben auf Anfrage		

# CS-PORTAL KF

Schiebe-Türbeschlag für Kunststoffelemente mit 16 mm Beschlagnut  
 Profilbezogene Angaben mit Standard-Getriebe - Schließbleche und Distanzstücke

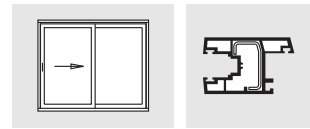

Hersteller	System	Blend- rahmen	Flügel- rahmen	Schließblech		Distanzstück		Maß A (in mm)	
				Ausführung	Materialnummer	Ausführung	Materialnummer		
Aluplast		100040	100039		702987		bauseits mit Abdeckleiste 690984	29	
		100080	100082	A0010	702994 <sup>1)</sup>		-	34	
	SF 60	100070	100072	A0010	702994 <sup>1)</sup>		-	32	
Brüggmann	S 570	HF 575	HF 570		702987		-	29	
Deceuninck	Monorail	P3400	P3410		702987	A0085	PRUD0050-100010	39	
Dimex	Perfekt 60	610800	610700	A0010	702994 <sup>2)</sup>		-	29	
	Perfekt 70	610900	611000	A0010	702994 <sup>2)</sup>		-	29	
Edil-Plastix		P1801 P1810	P1802		702987		-	29	
Gealan		2029	3085	A0010	702994		-	32	
	SF	3029	3083	A0010	702994		-	32	
	ST	3030	3031	A0010	702994		-	32	
LB.Profile		SU 2-3	SH 2-3	A0010	702994		-	30	
Plus Plan		HS 58 MIC	IL 38 MIC		702987		-	30	
Profex		P 145	P 146		702987		-	34	
		2401	2403		702987		-	30	
			2404			-	30		
Profine	PremiLine	6052	6040	A0213 Re	PRTD0031-100010		-	32	
				A0213 Li	PRTD0032-100010		-		
		6054	6041	A0213 Re	PRTD0031-100010		-	32	
				A0213 Li	PRTD0032-100010		-		
	SF 2 - ES	1385	1386		702987	A0157	703335	36	
	1391			702987	A0157	703335	36		
Rehau	S 717	624802	624812		702987	A0002	703328	30	
			557090					30	
			557091					30	
			557100					30	
			557141					30	
			557142					30	
	S 781	614823	614833		702987		-	30	
	Salamander		600 025	601 025	A0116	703007		-	31
		600 030	601 030				-	31	
Design iD Jetline		610040	611020		702987	A0008	703076	39	
Thyssen	Schiebefenster	SF 1	SR 1		702987		-	28,5	
	Patio Door	ST1	ST 5	A0116	703007 <sup>3)</sup>		-	34	
Tolema		700	710	A0010	702994 <sup>2)</sup>		-	31	
Veka AG	Schiebe - Fenster		105.101	105.102	A0116	703007		-	31
		Tür	105.069	105.095				-	31
	Topline	105.204	105.203	A0116	703007 <sup>3)</sup>		-	32	
	Ekosol 70		105.351	105.321	A0116	703007		-	30
			105.351	105.322	A0116	703007		-	30
Wymar 2000		2400	2402		702987		-	30	
		2401	2403		702987		-	30	
			2404			-	30		

1) Laut Profilversteller beträgt das Kammermaß 15 mm. Für das angegebene Schließblech sind 12 mm erforderlich. Differenz von 3 mm beim Flügelzuschnitt berücksichtigen.

**Deshalb Flügelaußenbreite + 3 mm erforderlich**

2) Laut Profilversteller beträgt das Kammermaß 13 mm. Für das angegebene Schließblech sind 12 mm erforderlich. Differenz von 1 mm beim Flügelzuschnitt berücksichtigen.

**Deshalb Flügelaußenbreite + 1 mm erforderlich**

3) Laut Profilversteller beträgt das Kammermaß 16 mm. Für das angegebene Schließblech sind 12 mm erforderlich. Differenz von 4 mm beim Flügelzuschnitt berücksichtigen.

**Deshalb Flügelaußenbreite + 4 mm erforderlich**

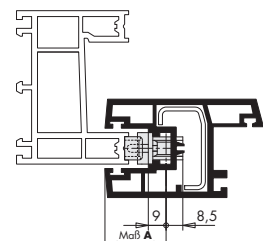

# CS-PORTAL KF

Schiebe-Türbeschlag für Kunststoffelemente mit 16 mm Beschlagnut  
 Profilbezogene Angaben mit Standard-Getriebe - Laufwagen

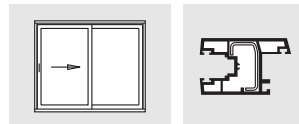

Hersteller	System	Blend- rahmen	Flügel- rahmen	Laufwagen 150 kg				Laufwagen 80 kg		
				Ausführung	Materialnummer	(± 3,5 einstellbar) Höhe Standard	Höhe benötigt	Materialnummer	(± 2,5 einstellbar) Höhe Standard	Höhe benötigt
Aluplast	SF 60	100040	100039	A0023	828311	34	35	StAU Laufwagen nicht lieferbar		
		100080	100082	A0018	828304	37	38	PLWD0010-000020	21	22,5
		100070	100072	A0017	824542	30	28	PLWD0080-000020	17	17
Brüggmann	S 570	HF 575	HF 570	StAU Laufwagen nicht lieferbar				StAU Laufwagen nicht lieferbar		
Deceuninck	Monora I	P3400	P3410	A0008	828298	44,5	47	PLWD0010-000020	21	20
Dimex	Perfekt 60	610800	610700	A0017	824542	30	28	PLWD0010-000020	21	20,8
	Perfekt 70	610900	611000	A0017	824542	30	28	PLWD0010-000020	21	20,8
Edil-Plastix		P1801	P1802	A0018	828304	37	40	PLWD0080-000020	17	16
		P1810								
Gealan	SF ST	2029	3085	A0017	824542	30	28,5	PLWD0040-000020	24,5	23
		3029	3083	A0008	828298	44,5	41	PLWD0040-000020	24,5	22,5
		3030	3031	A0018	828304	37	37,5	PLWD0010-000020	21	18,5
LB.Prof le		SU 2-3	SH 2-3	A0008	828298	44,5	46	PLWD0010-000020	21	21
Plus Plan		HS 58 MIC	IL 38 MIC	A0017	824542	30	28	PLWD0080-000020	17	16,5
Profex		P 145	P 146	A0018	828304	37	38	StAU Laufwagen nicht lieferbar		
		2401	2403	A0017	824542	30	28	StAU Laufwagen nicht lieferbar		
			2404	A0008	828298	44,5	42,5	StAU Laufwagen nicht lieferbar		
Profine	PremiLine	6052	6040	A0017	824542	30	29	PLWD0080-000020	17	17
		6054	6041	A0008	828298	44,5	45	PLWD0010-000020	21	22
	SF 2 - ES	1385	1386	A0023	828311	34	32,5	PLWD0010-000020	21	21,5
			1391	A0195	PLWD0030-100010	49	50	PLWD0010-000020	21	21,5
Rehau	S 717	624802	624812	A0018	828304	37	39	PLWD0080-000020	17	15
			557090	A0017	824542	30	27,3	PLWD0080-000020	17	16,5
			557091	A0017	824542	30	27,3	PLWD0080-000020	17	14,5
			557100	A0018	828304	37	40,4	PLWD0080-000020	17	16
			557141	A0018	828304	37	40,4	PLWD0080-000020	17	14,5
			557142	A0018	828304	37	40,4	PLWD0080-000020	17	14,5
	S 781	614823	614833	A0018	828304	37	39,2	PLWD0080-000020	17	14,3
Salamander		600 025	601 025	A0017	824542	30	31,5	PLWD0010-000020	21	21
		600 030	601 030	A0008	828298	44,5	43,5	PLWD0010-000020	21	21
	Design iD Jetline	610040	611020	A0018	828304	37	37	PLWD0040-000020	24,5	26
Thyssen	Schiebefenster	SF 1	SR 1	StAU Laufwagen nicht lieferbar				PLWD0010-000020	21	20
	Patio Door	ST1	ST 5	A0008	828298	44,5	45,5	PLWD0010-000020	21	22
Tolema		700	710	StAU Laufwagen nicht lieferbar				PLWD0080-000020	17	17
Veka AG	Schiebe - Fenster	105.101	105.102	A0017	824542	30	31,5	PLWD0010-000020	21	21
		105.069	105.095	A0008	828298	44,5	43,5	PLWD0010-000020	21	21
	Topline	105.204	105.203	StAU Laufwagen nicht lieferbar				StAU Laufwagen nicht lieferbar		
	Ekosol 70	105.351	105.321	A0195	PLWD0030-100010	49	49	PLWD0010-000020	21	21
105.351		105.322	A0023	828311	34	34	PLWD0010-000020	21	21	
Wymar 2000		2400	2402	A0008	828298	44,5	43,5	PLWD0010-000020	21	20
		2401	2403	A0017	824542	30	28	StAU Laufwagen nicht lieferbar		
			2404	A0008	828298	44,5	42,5	PLWD0010-000020	21	20

# CS-PORTAL KF

Schiebe-Türbeschlag für Kunststoffelemente mit 16 mm Beschlagnut  
 Beschlagabbildung mit Getriebe PZ-17

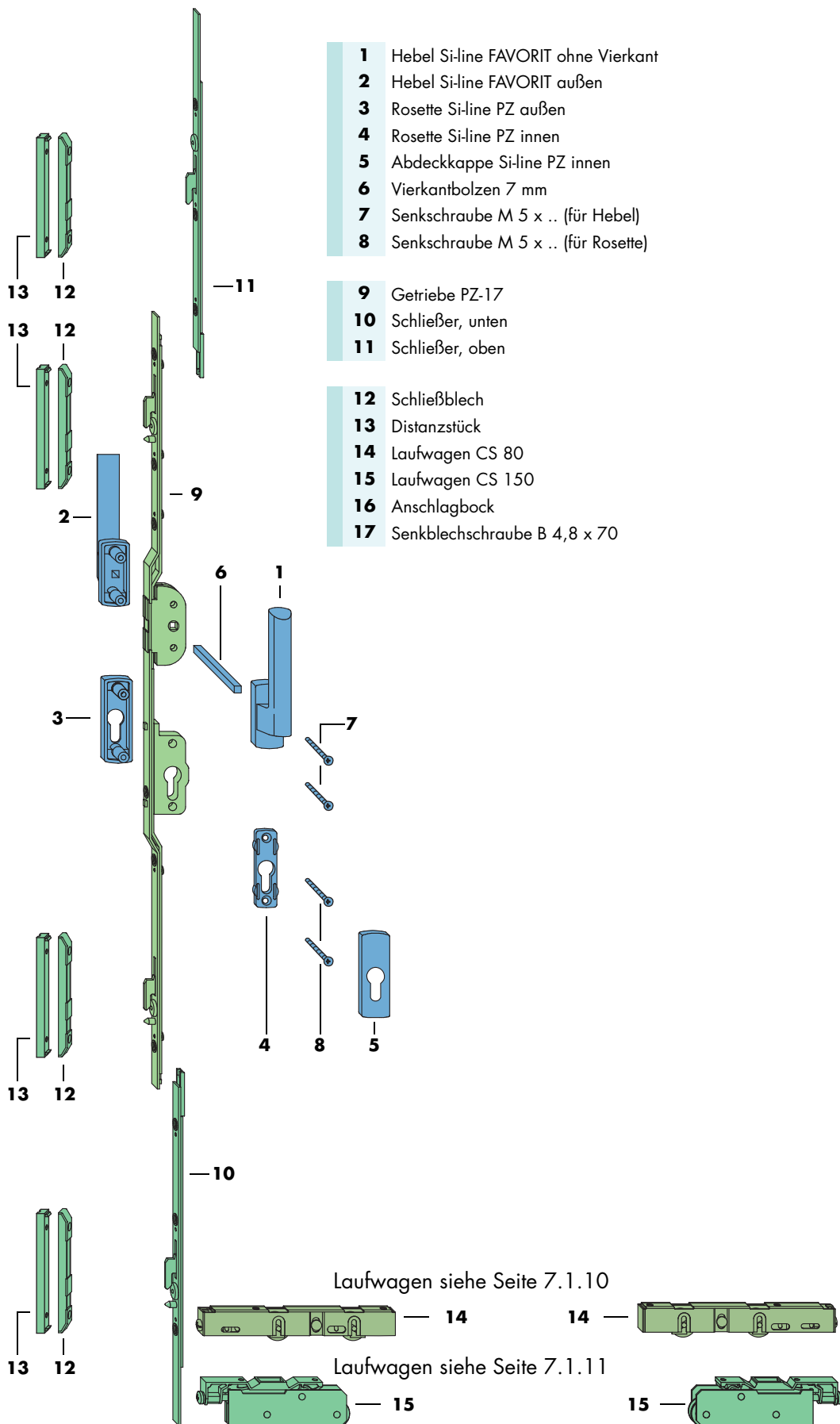
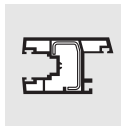
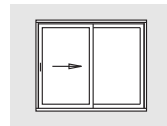

- 1 Hebel Si-line FAVORIT ohne Vierkant
- 2 Hebel Si-line FAVORIT außen
- 3 Rosette Si-line PZ außen
- 4 Rosette Si-line PZ innen
- 5 Abdeckkappe Si-line PZ innen
- 6 Vierkantbolzen 7 mm
- 7 Senkschraube M 5 x .. (für Hebel)
- 8 Senkschraube M 5 x .. (für Rosette)

- 9 Getriebe PZ-17
- 10 Schließer, unten
- 11 Schließer, oben

- 12 Schließblech
- 13 Distanzstück
- 14 Laufwagen CS 80
- 15 Laufwagen CS 150
- 16 Anschlagbock
- 17 Senkblechschraube B 4,8 x 70

Laufwagen siehe Seite 7.1.10



Laufwagen siehe Seite 7.1.11

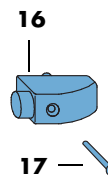
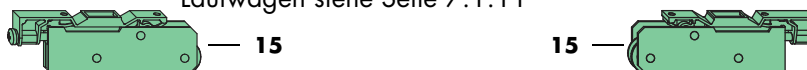



# CS-PORTAL KF

Oberfläche TS

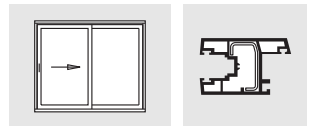

Schiebe-Türbeschlag für Kunststoffelemente mit 16 mm Beschlagnut  
Garnituren-Übersicht Getriebe PZ-17

Pos.	Stück	Materialkurztext	Materialnummer				
			weiß	braun			
allgemein benötigt	1	<b>Hebel Si-line FAVORIT-TL/PZ</b> bestehend aus:	innen und außen	flach oder erhöht	siehe Hebelauswahl unten		
	1	Hebel Si-line FAVORIT ohne Vierkant					
	2	Hebel Si-line FAVORIT außen	flach oder erhöht				
	3	Rosette Si-line PZ außen					
	4	Bitl. Abdeckkappe Si-line PZ					
	5	Rosette Si-line PZ innen					
	5	Abdeckkappe Si-line PZ innen					
	1	<b>Zubehör FAVORIT TL/PZ</b> bestehend aus:	innen und außen abschließbar		ZMZP0030-100010 ZMZP0020-100010 ZMZP0010-100010		
6	Vierkantbolzen 7 mm	115 mm lang 125 mm lang 135 mm lang					
7	Senkschraube M 5 x .. (für Hebel)	65 mm lang 75 mm lang 85 mm lang					
8	Senkschraube M 5 x .. (für Rosette)	60 mm lang 70 mm lang 80 mm lang					
abh. v. FFH	9	<b>Getriebe PZ-17</b>	Gr. 100	Länge (in mm) 1000	FFH (in mm) 1000 bis 1800	702802	
	10	<b>Schließer, unten</b>		500 <sup>1)</sup>	1801 bis 2300	718780	
	11	<b>Schließer, oben</b>		500 <sup>1)</sup>	1801 bis 2300	718797	
profilabhängig	12	<b>Schließblech</b>				siehe Seite 7.12	
	13	<b>Distanzstück</b>				siehe Seite 7.12	
	14a	<b>Laufwagen cs 80</b>	Flügelgewicht max. 80 kg			siehe Seite 7.10	
	14b	<b>Laufwagen cs 150</b>	Flügelgewicht max. 150 kg			siehe Seite 7.11	
		<b>Beutel Anschlagbock</b>				RAL 9003 weiß 821237	RAL 9005 schwarz 831922
	15	Anschlagbock					
16	Senkblechschraube B4,8 x 70						

1) 100 mm kürzbar

Hinweis: Diese Garnituren-Übersicht bezieht sich auf Schemata mit einem Schiebe-Flügel

## Hebelauswahl

Pos.	Materialkurztext	Farbe		Materialnummer
		Hebel	Rosette	
1 .. 5	<b>Hebel Si-line FAVORIT-TL/PZ innen und außen</b> Mit Hebel außen flach	silber	silber	870433
		neusilber	neusilber	870464
		RAL 9003 weiß	RAL 9003 weiß	870488
		RAL 8019 braun	RAL 8019 braun	870495
		weitere Farben auf Anfrage		
	<b>Hebel Si-line FAVORIT-TL/PZ innen und außen</b> Mit Hebel außen erhöht	silber	silber	871379
		neusilber	neusilber	871409
		RAL 9003 weiß	RAL 9003 weiß	871423
		RAL 8019 braun	RAL 8019 braun	871430
		weitere Farben auf Anfrage		

# CS-PORTAL KF

Schiebe-Türbeschlag für Kunststoffelemente mit 16 mm Beschlagnut  
 Profilbezogene Angaben mit Getriebe PZ-17 - Schließbleche und Distanzstücke

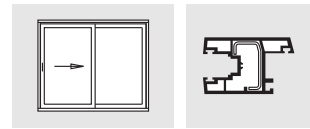

Hersteller	System	Blend- rahmen	Flügel- rahmen	Schließblech		Distanzstück		Maß A (in mm)	
				Ausführung	Material- nummer	Ausführung	Material- nummer		
Aluplast		100040	100039		702987		bauseits mit ALUPLAST Abdeckleiste 690984	37	
Deceuninck	Monorail	P3400	P3410	A0010	702994	A0085	PRUD0050-100010	45	
EditPlastix		P1801 P1810	P1802		702987		-	37	
Dimex	Perfekt 70	610900	611000	A0010	702994 <sup>1)</sup>		-	37	
Gealan		2029	3085 <sup>2)</sup>	A0010	702994		-	40	
	SF	3029	3083	A0010	702994		-	40	
	ST	3030	3031	A0010	702994		-	40	
LB Profile		SU 2-3	SH 2-3	A0010	702994		-	38	
Profex		P 145	P 146 <sup>2)</sup>		702987		-	42	
		2401	2404		702987		-	38	
Profine	PremiLine	6054	6041	A0213 Re A0213 Li	PRTD0031-100010 PRTD0032-100010	A0008	703076	32	
		SF 2 - ES	1385	1391		702987	A0157	703335	44
	S 717	624802	624812		702987	A0002	703328	38	
	557100			38					
	557141			38					
	557142			38					
	S 781	614823	614833		702987		-	38	
Salamander		600 030	601 030	A0116	703007		-	31	
	Design iD Jetline	610040	611020		702987	A0008	703076	47	
Thyssen	Patio Door	ST 1	ST 5	A0116	703007 <sup>2)</sup>		-	42	
Tolema		700	710	A0010	702994 <sup>2)</sup>		-	31	
Veka AG	Schiebe-	Tür	Tür	105.069	105.095	A0116	703007	-	39
			Topline	105.204	105.203	A0116	703007	-	40
			Ekosol	105.351	105.321	A0116	703007	-	38
Wymar 2000		2400	2402		702987		-	38	
		2401	2404		702987		-	38	

1) Laut Profilversteller beträgt das Kammermaß 13 mm. Für das angegebene Schließblech sind 12 mm erforderlich.  
 Differenz von 1 mm beim Flügelzuschnitt berücksichtigen.

**Deshalb Flügelaußenbreite + 1 mm erforderlich**

2) Laut Profilversteller beträgt das Kammermaß 16 mm. Für das angegebene Schließblech sind 12 mm erforderlich.  
 Differenz von 4 mm beim Flügelzuschnitt berücksichtigen.

**Deshalb Flügelaußenbreite + 4 mm erforderlich**

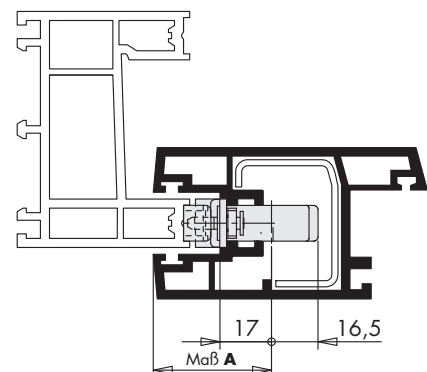

# CS-PORTAL KF

Schiebe-Türbeschlag für Kunststoffelemente mit 16 mm Beschlagnut  
 Profilbezogene Angaben mit Getriebe PZ-17 - Laufwagen

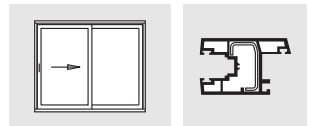

Hersteller	System	Blend- rahmen	Flügel- rahmen	Ausführung	Laufwagen 150 kg			Laufwagen 80 kg		
					Material- nummer	(± 3,5 einstellbar) Höhe Standard   Höhe benötigt		Material- nummer	(± 2,5 einstellbar) Höhe Standard   Höhe benötigt	
Aluplast		100040	100039	A0023	828311	34	35	StAU Laufwagen nicht lieferbar		
Deceuninck	Monorail	P3400	P3410	A0008	828298	44,5	47	PLWD0010-000020	21	20
Edil Plastix		P1801 P1810	P1802	A0018	828304	37	40	StAU Laufwagen nicht lieferbar		
Dimex	Perfekt 70	610900	611000	A0017	824542	30	29	PLWD0010-000020	21	20
Gealan		2029	3085	A0017	824542	30	28,5	PLWD0040-000020	24,5	23
	SF	3029	3083	A0008	828298	44,5	41	PLWD0040-000020	24,5	22,5
	ST	3030	3031	A0018	828304	37	37,5	PLWD0010-000020	21	18,5
IB.Profile		SU 2-3	SH 2-3	A0008	828298	44,5	46	PLWD0010-000020	21	21
Profex		P 145	P 146	A0018	828304	37	38	StAU Laufwagen nicht lieferbar		
		2401	2404	A0008	828298	44,5	42,5	StAU Laufwagen nicht lieferbar		
Profine	PremiLine	6054	6041	A0008	828298	44,5	45	PLWD0010-000020	21	22
	SF 2 - ES	1385	1391	A0023	828311	34	32,5	PLWD0010-000020	21	21,5
Rehau	S 717	624802	624812	A0018	828304	37	39	PLWD0080-000020	17	15
			557100	A0018	828304	37	40,4	PLWD0080-000020	17	16
			557141	A0018	828304	37	40,4	PLWD0080-000020	17	14,5
			557142	A0018	828304	37	40,4	PLWD0080-000020	17	14,5
	S 781	614823	614833	A0018	828304	37	39,2	StAU Laufwagen nicht lieferbar		
Salamander		600 030	601 030	A0008	828298	44,5	43,5	PLWD0010-000020	21	21
	Design iD Jetline	610040	611020	A0018	828304	37	37	PLWD0040-000020	24,5	26
Thyssen	Patio Door	ST 1	ST 5	A0008	828298	44,5	45,5	PLWD0010-000020	21	22
Tolema		700	710		StAU Laufwagen nicht lieferbar		–	StAU Laufwagen nicht lieferbar		
Veka AG	Schiebe- Tür	105.069	105.095	A0008	828298	44,5	43,5	PLWD0010-000020	21	21
		105.204	105.203		StAU Laufwagen nicht lieferbar		–	PLWD0010-000020	21	21 <sup>1)</sup>
		105.351	105.321	A0195	PLWD0030-100010	49	49	PLWD0010-000020	21	21
Wymar 2000		2400	2402	A0008	828298	44,5	43,5	PLWD0010-000020	21	20
		2401	2404	A0008	828298	44,5	42,5	PLWD0010-000020	21	20

1) mit VEKA Beschlagaufnahmelehre 104.206

# CS-PORTAL KF

Schiebe-Türbeschlag für Kunststoffelemente mit 16 mm Beschlagnut  
 Laufwagen CS 80

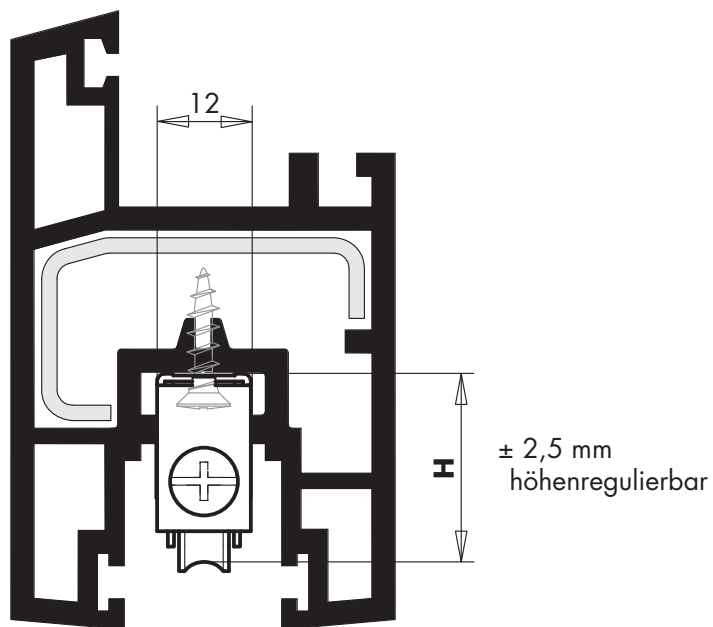
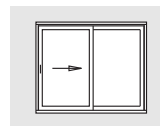

Sämtliche Maße in mm

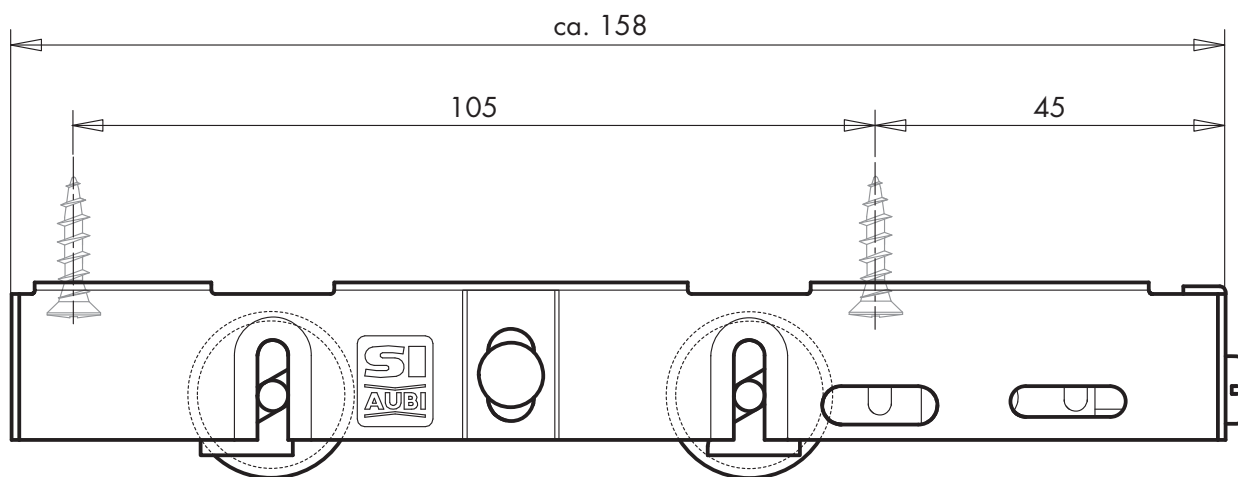

- für Laufschiene mit Laufhocker R 2 – R 2,5 mm
- Tragkraft max. 80 kg/Laufwagenpaar
- kugelgelagerte Laufrollen

Materialkurztext	Maß H in mm	VPE	VKE	Materialnummer	
Laufwagen CS 80	Edelstahl	24,5	KRT	10	PLWD0040-000020
	Edelstahl	21	KRT	10	PLWD0010-000020
	Edelstahl	17	KRT	10	PLWD0080-000020

# CS-PORTAL KF

Schiebe-Türbeschlag für Kunststoffelemente mit 16 mm Beschlagnut  
 Laufwagen CS 150

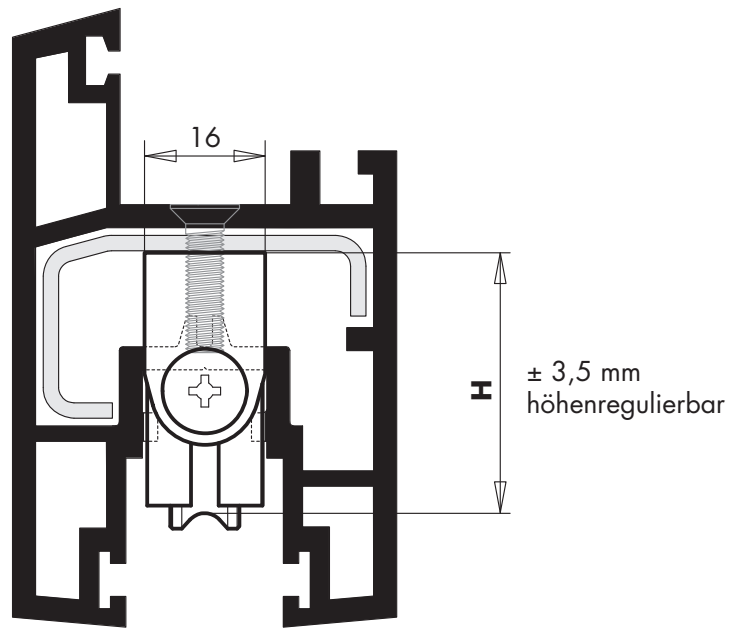
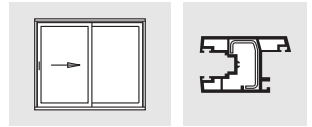

Sämtliche Maße in mm

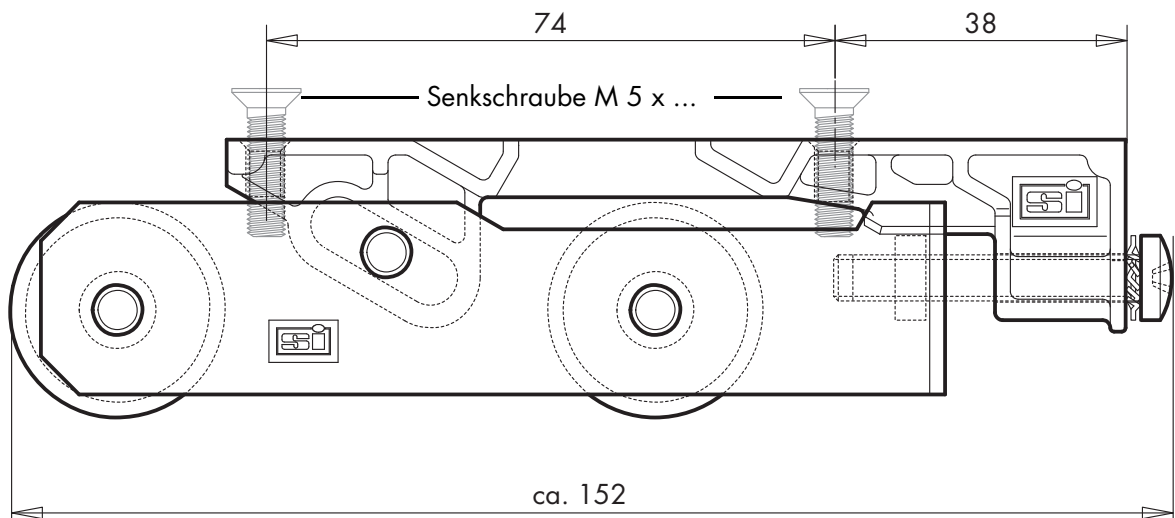

- für Laufschienen mit Laufföcker R 2 – R 2,5 mm
- Tragkraft max. 150 kg/Laufwagenpaar
- kugelgelagerte Laufrollen

Materialkurztext		Maß H in mm	VPE	VKE	Materialnummer
Laufwagen CS 150 TS	A0017	30	ET	1	824542
			KRT	20	217764
	A0023	34	ET	1	828311
			KRT	20	215425
	A0018	37,5	ET	1	828304
			KRT	20	217771
	A0008	44,5	ET	1	828298
			KRT	20	217757
	A0195	49	ET	1	PLWD0030-100010
			KRT	20	PLWD0030-100030

# CS-PORTAL KF

Oberfläche TS

Schiebe-Türbeschlag für Kunststoffelemente mit 16 mm Beschlagnut  
Übersicht Schließbleche und Distanzstücke

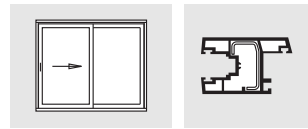

Standard Schließblech

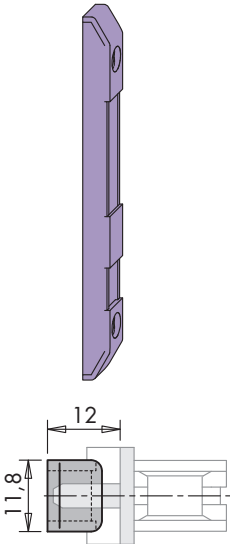

Schließblech A0010

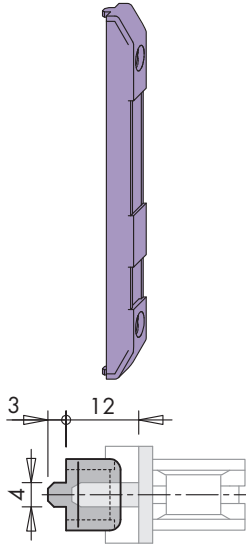

Schließblech A0116

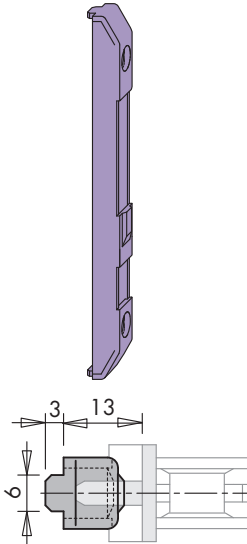

Schließblech A0213 - rechts

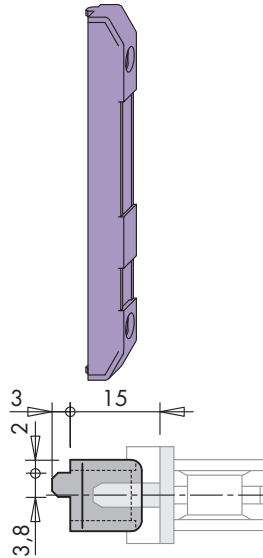

Schließblech A0213 - links

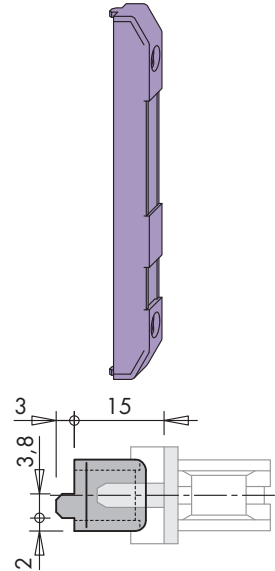

Distanzstück A0002

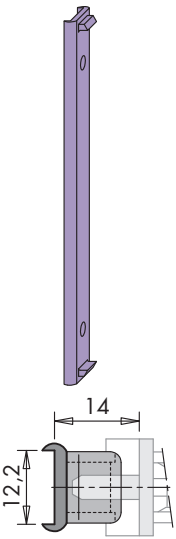

Distanzstück A0105

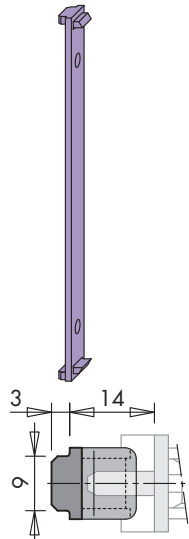

Distanzstück A0008

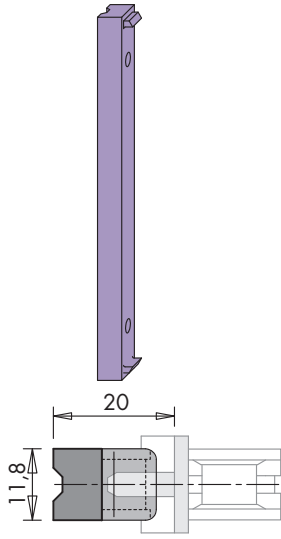

Distanzstück A0157

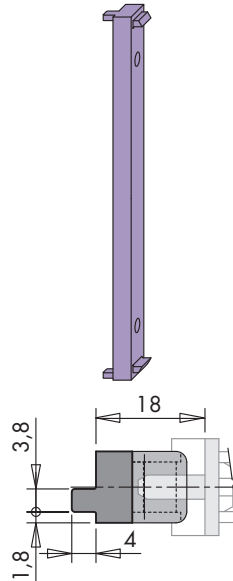

Distanzstück A0085

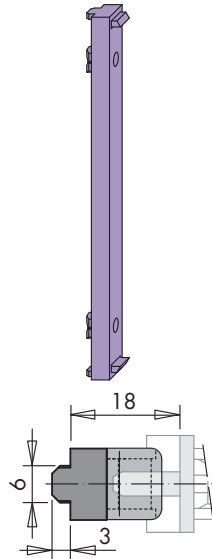

Materialkurztext	VPE	VKE	Materialnummer		
<b>Schließblech</b>	ET	1	<b>702987</b>		
	KRT	100	<b>279458</b>		
	A0010	ET	1	<b>702994</b>	
	KRT	100	<b>279465</b>		
	A0116	ET	1	<b>703007</b>	
	KRT	100	<b>279472</b>		
	Ausführung: Rechts	A0213	ET	1	<b>PRTD0031-100010</b>
	KRT	100	<b>PRTD0031-100060</b>		
	Ausführung: Links	A0213	ET	1	<b>PRTD0032-100010</b>
	KRT	100	<b>PRTD0032-100060</b>		
<b>Distanzstück</b>	A0002	ET	1	<b>703328</b>	
	KRT	100	<b>279502</b>		
	A0008	ET	1	<b>703076</b>	
	KRT	100	<b>279489</b>		
	A0105	ET	1	<b>703083</b>	
	KRT	100	<b>279496</b>		
	A0157	ET	1	<b>703335</b>	
	KRT	100	<b>279519</b>		
	A0085	ET	1	<b>PRUD0050-100010</b>	
	KRT	100	<b>PRUD0050-100060</b>		



**SIEGENIA AUBI®**  
S O L U T I O N S I N S I D E

SIEGENIA-AUBI KG  
Beschlag- und Lüftungstechnik  
Industriestraße 1-3  
D-57234 Wilnsdorf

Telefon: +49 271 3931-0  
Telefax: +49 271 3931-333  
post@siegenia-aubi.com  
www.siegenia-aubi.com



SIEGENIA-AUBI weltweit:

**Benelux** Telefon: +32 9281 1312

**China** Telefon: +86 10 8739 89-51/-52/-53

**Deutschland** Telefon: +49 271 3931-0

**Frankreich** Telefon: +33 38961 8131

**Großbritannien** Telefon: +44 2476 622000

**Italien** Telefon: +39 02935 3601

**Kasachstan** Telefon: +7 7272 2914033

**Österreich** Telefon: +43 6225 8301

**Polen** Telefon: +48 7744 77700

**Russland** Telefon: +7 495 7211762

**Schweiz** Telefon: +41 333 4610-10

**Südkorea** Telefon: +82 31 7985590

**Türkei** Telefon: +90 272 2234862

**Ukraine** Telefon: +38 044 4637979

**Ungarn** Telefon: +36 76 500810